













## KONTROLLPANEL PAKET 6 KNAPPAR 60A

Art. nr: 22-0726

INNEHÅLLER:					
Tillbehör	Antal	Tillbehör	Antal	Tillbehör	Antal
	1		1		1
	2		10		1
	1		1		2
	2		2		1

### INSTALLATION AV PANEL

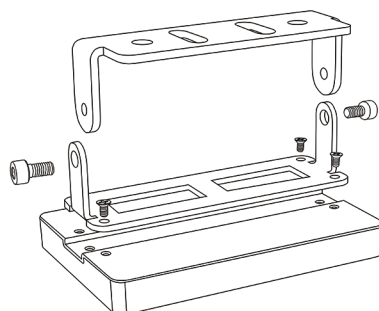

### INSTALLATION AV KONTROLLBOX

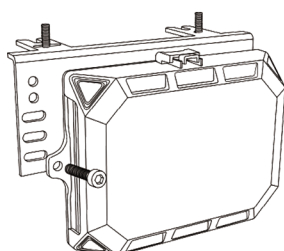

Alternativ 1

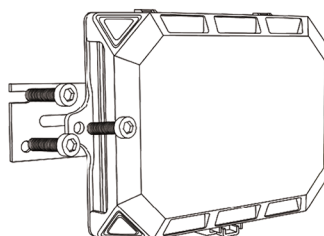

Alternativ 2

## INSTALLATION AV KONTROLLPANEL



1. Rikta in fästet med hålpositionen



2. Dra åt skruvarna med platt huvud



3. Sätt på fästet

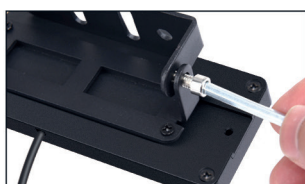

4. Dra åt fästets skruvar



5. Installationen avslutad

## INSTALLATION AV KONTROLLBOX

### ALT. 1



1. Rikta in fästet med hålpositionen



2. Dra åt skruvarna



3. Installationen avslutad

### ALT. 2



1. Rikta in fästet med hålpositionen



2. Dra åt skruvarna



3. Installationen avslutad

# HBA

Tel. 08-880 900 - info@hba.nu - www.hba.nu

## KOPPLINGSSCHEMA:

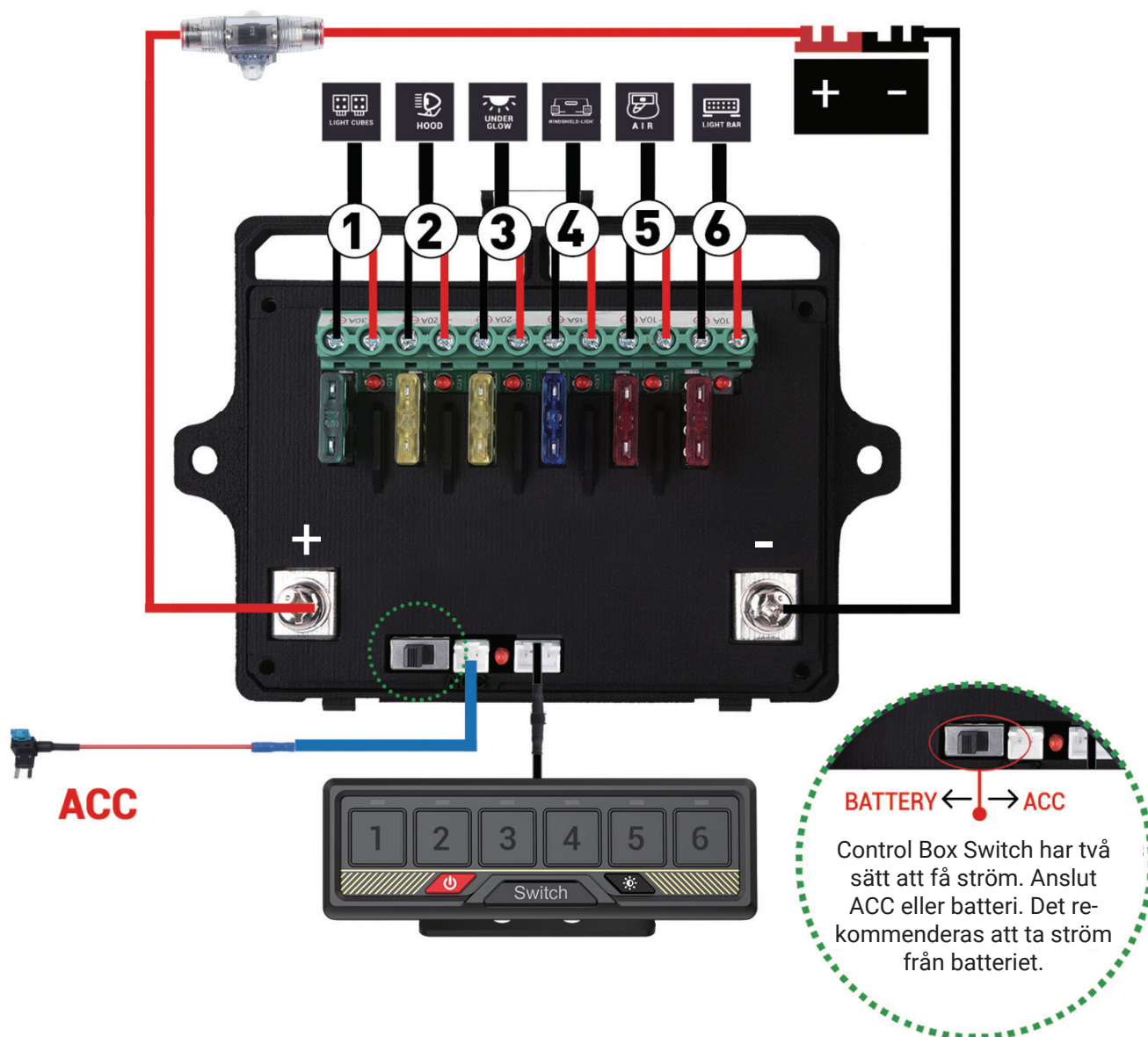

## KRETSSÄKRINGSBLOCK

Krets 1	Krets 2	Krets 3
30A	20A	20A
Krets 4	Krets 5	Krets 6
15A	15A	10A

## SPECIFIKATIONER:

Spänning: 12V/24V DC

Maxström: 60A

Effekt: 720W vid 12V, 1440W vid 24V

Drifttemperatur: -40°C till + 85°C

# HBA

Tel. 08-880 900 - info@hba.nu - www.hba.nu

# PROGRAMMERING AV KONTROLLPANEL

## 1. KONSTANT LJUS

Konstant ljus är standard och behöver inte ställas in.



## 2. TILLFÄLLIGT LÄGE:



Tryck på knappen för justering av ljusstyrka i 1 sekund. När den röda bakgrundsbelysningen blinkar går panelen in i programmeringsläge.



Tryck på knappen du vill ställa in (du kan välja valfri knapp för Momentary Mode), tryck sedan på ON/OFF-knappen för att bekräfta.



Tryck på ON/OFF-knappen igen för att lämna programmeringsläget.

## 3. BLIXTLÄGE:



Tryck på knappen för justering av ljusstyrka i 1 sekund, och den röda bakgrundsbelysningen blinkar. OBS: detta är det momentära programmeringsläget, vänligen se dess specifika steg.



Tryck sedan kort på knappen för justering av ljusstyrka. När den blå bakgrundsbelysningen blinkar går panelen in i blixställningsläget.



Tryck på knappen du vill ställa in (du kan välja valfri knapp för blixtläge), tryck sedan på PÅ/AV-knappen för att bekräfta.

## 4. STROBELÄGE:



Tryck på knappen för justering av ljusstyrka i 1 sekund, och den röda bakgrundsbelysningen blinkar. OBS: detta är det momentära programmeringsläget, vänligen se dess specifika steg.



Tryck sedan kort på knappen för justering av ljusstyrka. När den blå bakgrundsbelysningen blinkar går panelen in i Strobe-inställningsläget



Tryck på knappen du vill ställa in (du kan välja valfri knapp för strobeläge), tryck sedan på PÅ/AV-knappen för att bekräfta.

# HBA

Tel. 08-880 900 - info@hba.nu - www.hba.nu

## KNAPPINTRODUKTION:



### **PÅ/AV**

Switch med minnesfunktion kommer ihåg senaste inställningen automatiskt



**1. Kort tryck** - justering av ljusstyrka i 5 nivåer (100 %, 75 %, 50 %, 25 %, 10 %),

Varje gång du trycker ändrar ljusstyrkan till nästa nivå.

**2. Långt tryck** - Gå in i inställningsläget genom att trycka kort 1-3 gånger för att välja det önskade läget. Långt tryck igen för att lämna inställningsläget.

**3. Dubbelklicka** - Stäng av bakgrundsbelysningen



**1. Kort tryck** - Byt färg (slinga från 1-8 i ordning)

1. Röd 2. Orange 3. Gul 4. Grön 5. Turkos 6. Blå 7. Lila 8. Vit

**2. Långt tryck** - Växla mellan färgerna, olika övergångar (slinga från 9-11 i ordning)

9. Mjuk övergång

10. Skarp övergång

11. Pulserande övergång