

PORTABELT VARNINGSLJUS LUMINA ORANGE

Art. nr: 14-99002

Maximal synlighet och säkerhet med LUMINA, det bärbara varningsljuset. Med sin kompakta design och robusta konstruktion står denna lilla lampa emot regn, snö och ogynnsamma förhållanden. De 12 kraftfulla lysdioderna ger 360 graders ljusspridning. Fyra praktiska knappar gör det möjligt att stänga av varje sida separat. Med knapparna kan du välja önskad belysningseffekt eller använda ficklampsfunktionen. Den unika polykarbonatlinsen är designad för att minimera bländning.

Den kraftfulla magneten på undersidan gör det enkelt att fästa lampan på valfri magnetisk yta. Medföljande clips möjliggör enkel festsättning på kläder och uniformer. Litiumjonbatteriet räcker i ca 8 timmars kontinuerlig användning (blixtn funktion) och kan laddas via den medföljande USB-C-kabeln.

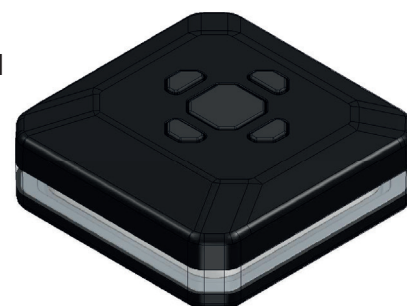

TILLBEHÖR

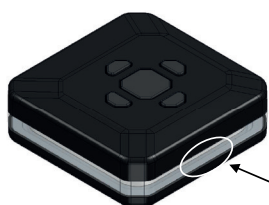
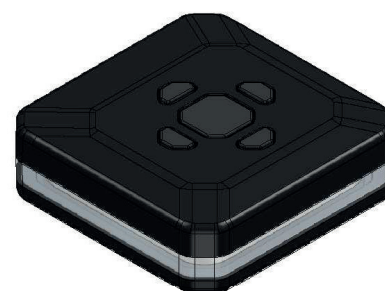
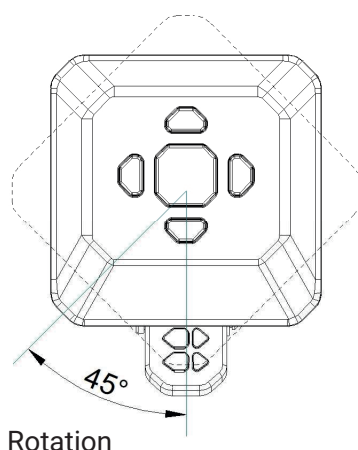
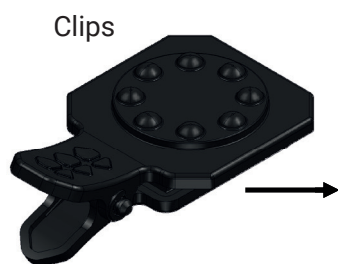

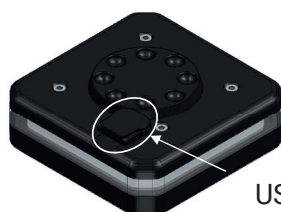

Batteristatus LED:
GRÖN - GUL - RÖD



USB-C

När batteriet når den lägsta laddningsnivån tänds den röda lysdioden. Anslut sedan LUMINA till en USB-strömförsörjning, med den medföljande kabeln (USB-C-laddningsuttaget finns på baksidan av enheten, skyddad av ett lock). Under laddningen kommer den gula lysdioden att lysa och ersättas av den gröna när laddningen är klar.

FUNKTIONER

KNAPPAR	FUNKTIONER
	PÅ (kort tryck)/AV (långt tryck)
	Blixtmönsterändring (kort tryck)
	ON/OFF LED motsvarande sida

ÄNDRING AV BLIXTMÖNSTER

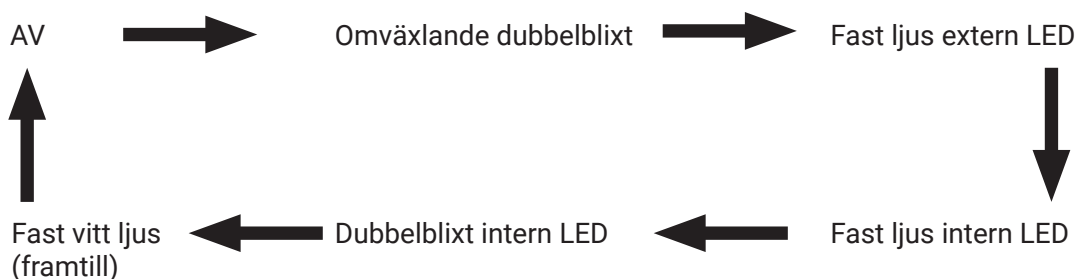

ÅTERVINNING

Information om återvinning av uttjänta produkter.

Denna produkt omfattas av WEEE-normer för återvinning av avfall: den får aldrig kastas i vanliga soptunnor eftersom den innehåller Li-ion-batterier som måste kasseras separat.

FÅR INTE KASTAS SOM VANLIGT AVFALL



HBA

Tel. 08-880 900 - info@hba.nu - www.hba.nu